

起伏・収納式
仮設防護柵
GX-KSH
(特許出願中)

●目隠しネット

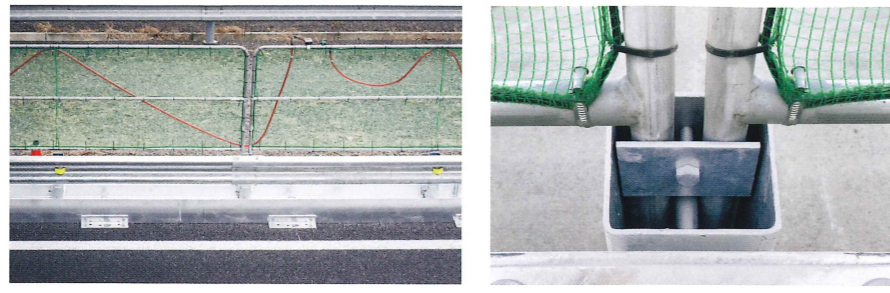

起伏・収納式
仮設防護柵 **GX-KSH**

GX-KSH-8 (単位: mm)

現場に応じた設置方法やタイプをご用意しております。
詳しい内容のお問い合わせ、各種ご相談はお気軽にどうぞ。

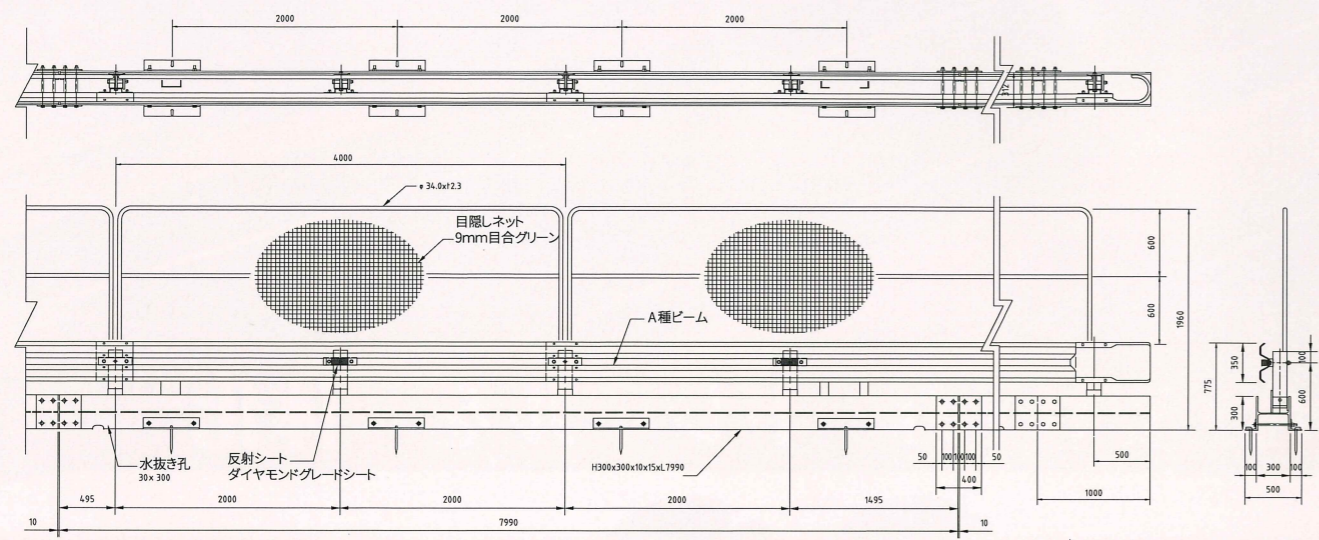

GX-KSH-5 (単位: mm)

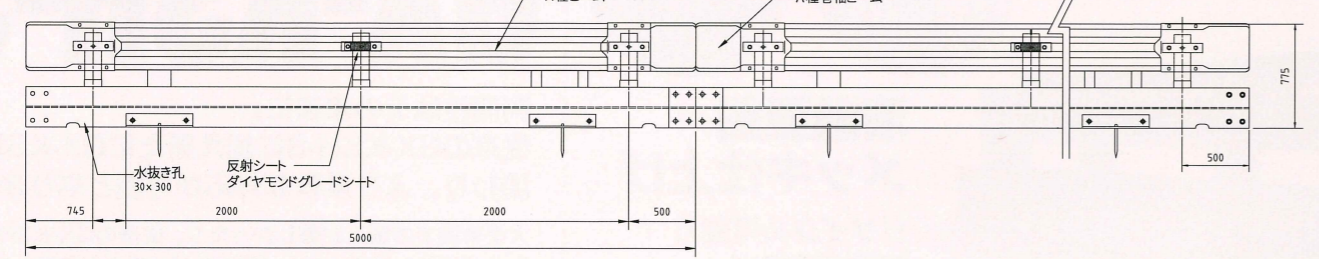

GX-KSH-8 | GX-KSH-5 共通

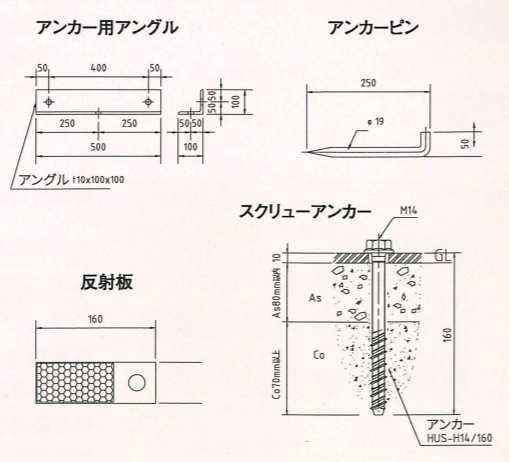
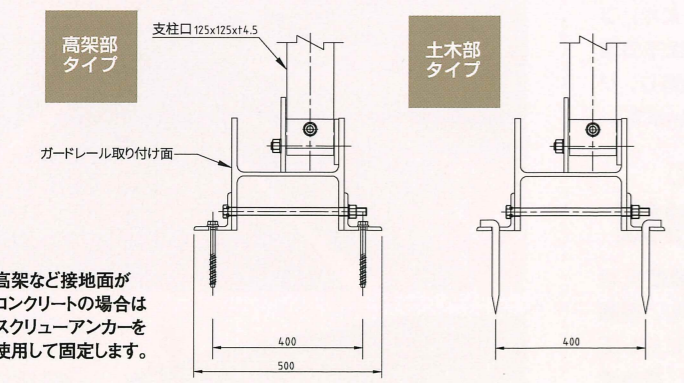

※このカタログに掲載した製品の仕様および外観は、改良等の理由で予告なく変更することがあります。

レンタル
販売もOK

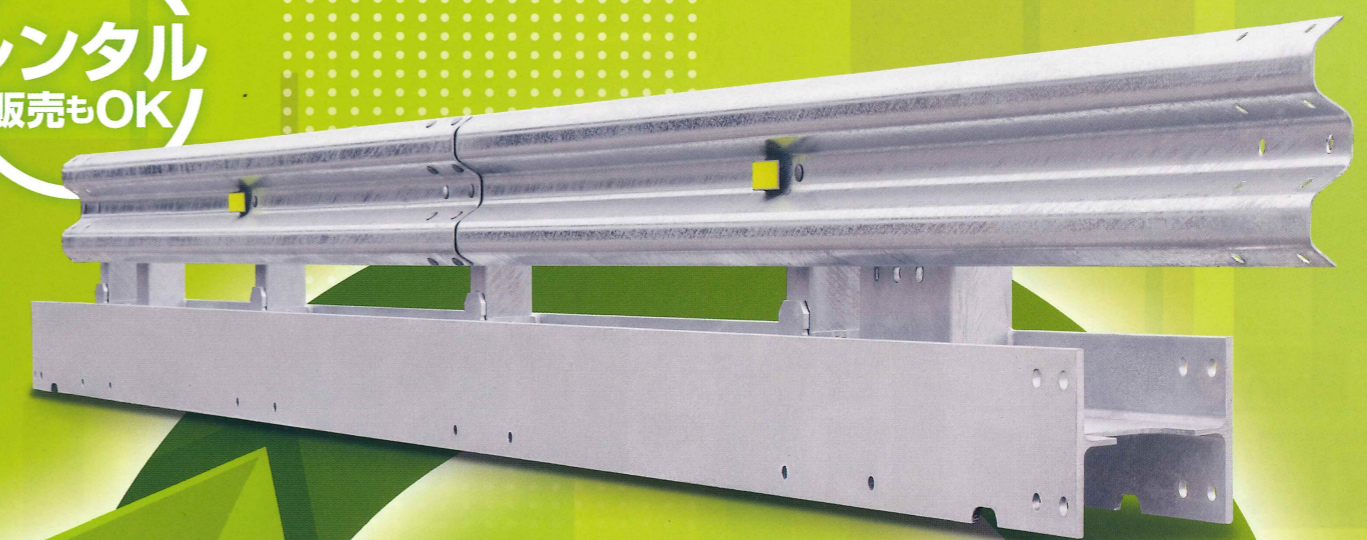

スピーディーな施工

基台・支柱・ガードレールを一体化

SPEEDY
起伏 × 収納
COMPACT

コンパクトに収納





国交省やNEXCO各社の
多くの現場で採用

起伏・収納式仮設防護柵 GX-KSH シリーズは、基台・支柱・ガードレールを一体化させた従来にはない構造の仮設防護柵です。安全でスピーディーな施工、運搬・保管時の大幅な効率アップなど、優れたメリットを実現。全国各地の拡幅工事・耐震補強工事など多くの高速道路・自動車専用道路において採用実績があり、高い評価を頂いています。

レンタル
販売もOK

起伏・収納式 仮設防護柵 GX-KSH-8

基台・支柱・ガードレールを一体化

ガードレールを引き起こし、ボルトで固定するシンプル施工。

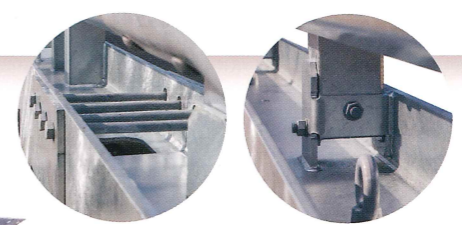

溶融亜鉛
メッキ仕上げ

リサイクル可能で
環境負荷軽減

基台・支柱・ガードレール・ボルト類は溶融亜鉛メッキを仕様とし高耐久性に配慮。また、コンクリートを使用した従来の製品に比べ環境負荷を軽減し、リサイクル性にも優れています。

GX-KSH-5

利便性はそのままに。
従来のGX-KSH-8に加え新たにGX-KSH-5が
加わり、より柔軟な対応が可能となりました。

大型車両での搬入が難しかったり、従来のGX-KSH-8では
施工が困難な場所やランプ回りなどで威力を発揮します。



業界最高クラスの
高輝度反射板

反射機能の高い超高輝度反射シートを等間隔で設置し、視認性を高め夜間通行車両に対し工事区間内での注意喚起・視線誘導を容易にします。

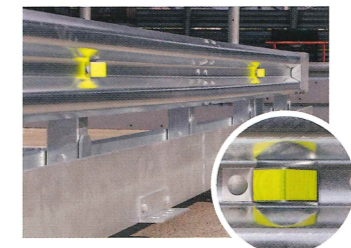

限られた場所でも効率的な保管



大型車両に約80m分搭載可能

紛失や散逸を防ぐ
専用の収納boxで
運搬・保管の効率化

施工に必要なすべての部材をH鋼の基台に収納できるため、組み立て・撤去時に散逸せず、施工・運搬時の部材の紛失も最小限に抑えられます。

部品を本体内に収納

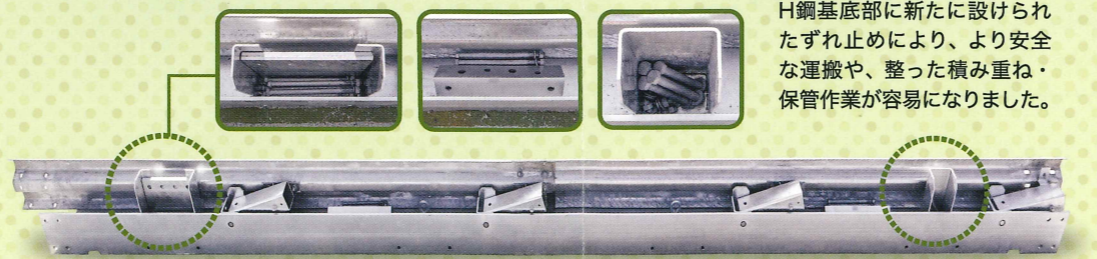

H鋼底部の
ずれ止め
防止

H鋼底部に新たに設けられたずれ止めにより、より安全な運搬や、整った積み重ね・保管作業が容易になりました。